

РУКОВОДСТВО ПО УСТАНОВКЕ И ПОДКЛЮЧЕНИЮ



ПРОФЕССИОНАЛЬНЫЙ МИКШЕР-УСИЛИТЕЛЬ 120Вт/100В

Арт. А16601



ПЕРЕД УСТАНОВКОЙ И ПОДКЛЮЧЕНИЕМ ОЗНАКОМЬТЕСЬ С ДАННЫМ РУКОВОДСТВОМ.
МОНТАЖ И ПОДКЛЮЧЕНИЕ ВЫПОЛНЯТЬ ТОЛЬКО ПРИ ВЫКЛЮЧЕННОМ ПИТАНИИ.

ТЕХНИКА БЕЗОПАСНОСТИ

- Установку выполнять квалифицированным специалистом
- Не подвергайте усилитель воздействию влаги, тепла и прямых солнечных лучей
- Не размещайте рядом с жидкостями, источниками огня и нагрева
- Не закрывайте вентиляционные отверстия
- Используйте только исправный усилитель и сетевой кабель
- Чистку производите сухой тканью после отключения от сети
- При длительном простое или грозе отключайте от электросети
- Не вскрывайте и не ремонтируйте самостоятельно
- Подключайте только к совместимым громкоговорителям и системам
- После хранения в холоде выдерживайте при комнатной температуре не менее 4 часов

ТЕХНИЧЕСКИЕ ХАРАКТЕРИСТИКИ

Мощность	120 Вт (100 В)
Класс	D
Встроенный источник сигнала	Плеер – USB / Bluetooth
Линейный вход	2 x LINE IN (2 RCA)
Микрофонный вход	MIC IN (XLR(f) / TRS(f))
Фантомное питание	18 В
Диапазон частот	60–18 500 Гц (± 6 дБ)
Коэффициент гармонических искажений	(THD+N): <0,5% (при 50% мощности)
Корректирующий EQ фильтр	100 Гц +5дБ / 10000 Гц +5 дБ
Предохранитель	T3,15A
Электропитание	AC 200–240 В, 50–60 Гц
Энергопотребление	180 Вт
Высота в монтажной стойке	1 U (опциональные кронштейны для установки)
Габариты	258 × 167 × 44 мм
Вес	5,3 кг



ОПИСАНИЕ ЭЛЕМЕНТОВ УПРАВЛЕНИЯ

• Лицевая панель

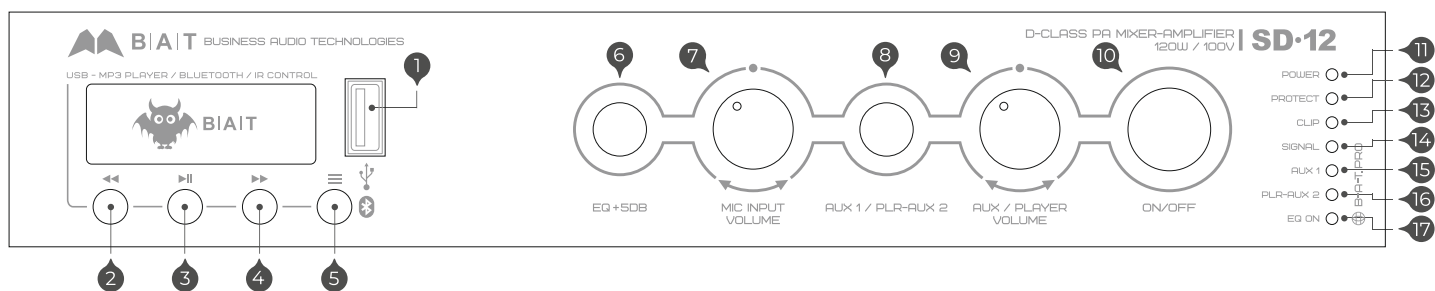

- 1 Разъем USB для подключения флеш накопителей
 - 2 Переключение на предыдущий трек – одинарное нажатие / Уменьшение громкости – нажатие с удержанием
 - 3 PLAY / PAUSE
 - 4 Переключение на следующий трек – одинарное нажатие / Увеличение уровня громкости – Нажатие с удержанием
 - 5 Выбор режима работы модуля источника сигнала
 - 6 Включение встроенного корректирующего частотного фильтра
 - 7 Регулятор уровня микрофонного входа MIC
 - 8 Выбор активного входа AUX1-PLR / AUX2
 - 9 Громкость активного линейного входа AUX1 / AUX2
 - 10 Включение выключение устройства
- Световые индикаторы:
- 11 POWER – индикатор включения
 - 12 PROTECT – индикатор срабатывания защиты
 - 13 CLIP – индикатор наличия перегрузки
 - 14 SIGNAL – индикатор наличия сигнала на входе усилителя
 - 15 AUX1 – Индикатор активации AUX1
 - 16 PLR-AUX2 – Индикатор активации AUX2-PLR
 - 17 EQ ON – Индикатор включения встроенного корректирующего фильтра

• Задняя панель

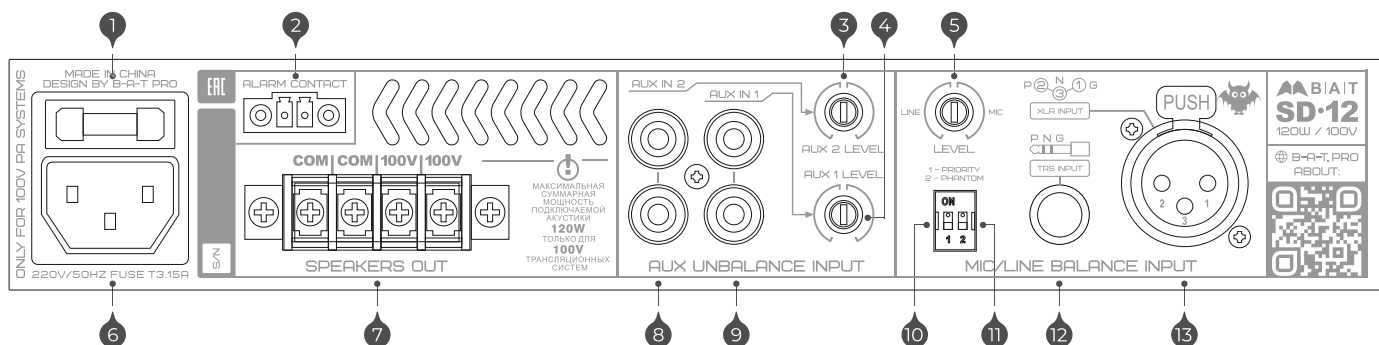

- 1 Предохранитель по питанию
- 2 Управляющие контакты ALARM CONTACT, при замыкании все входящие сигналы мьютируются
- 3 Уровень сигнала AUX2
- 4 Уровень сигнала AUX1
- 5 Настройка чувствительности микрофонного входа
- 6 Разъем для подключения кабеля питания 220В
- 7 Клеммы для подключения акустических систем, два параллельных выхода для удобства коммутации
- 8 Небалансный вход AUX 2 (2 RCA)
- 9 Небалансный вход AUX 1 (2 RCA)
- 10 Активация приоритета микрофонного входа над линейным
- 11 Активация фантомного питания
- 12 Балансный разъем TRS для микрофона
- 13 Балансный разъем XLR для микрофона



ОПИСАНИЕ ЭЛЕМЕНТОВ УПРАВЛЕНИЯ

- Пульт дистанционного управления встроенным плеером

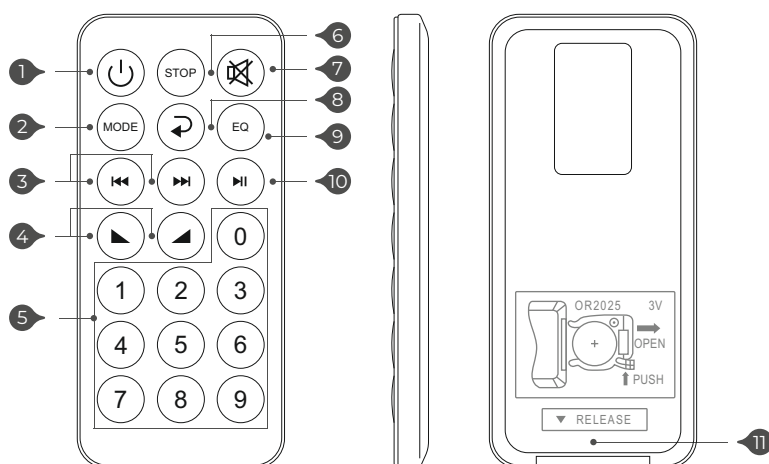

Замена элементов питания:

- Вытащите отсек для батареек на торцевой стороне
- Извлеките старые батарейки
- Установите батарейку CR2025 (3V)
- Убедитесь, что полярность соответствует отметкам внутри отсека: «+» к «+», «-» к «-»
- Верните отсек в исходное положение до клика

- 1 Кнопка питания (Power) – включение / выключение плеера
- 2 MODE – выбор режима работы (USB-microSD, FM, Bluetooth)
- 3 <<< / CH- – предыдущий трек или переключение канала вниз (FM-режим)
>>> / CH+ – следующий трек или переключение канала вверх (FM-режим)
- 4 ▲ ▲ – увеличение / уменьшение громкости
- 5 Цифровая клавиатура (0-9) – выбор трека по номеру или ввод частоты радиостанции
- 6 STOP – остановка воспроизведения
- 7 MUTE – включение / выключение звука
- 8 ↻ – выбор режима повтора (один трек / все / случайное воспроизведение)
- 9 EQ – выбор предустановленных режимов эквалайзера
- 10 >>> – (Play / Pause) – воспроизведение / пауза
- 11 Крышка отсека для батареек

РАБОТА С ВСТРОЕННЫМ ИСТОЧНИКОМ СИГНАЛА

- USB плеер

Плеер для воспроизведения треков с подключаемых флеш накопителей. Треки могут воспроизводиться как из корня диска, так и из папок. Флеш накопитель имеет максимальный приоритет при подключении. Вне зависимости от выбранного режима – при подключении накопителя модуль будет автоматически переключен на проигрывание с USB накопителя.



Поддерживаемые форматы Mp3 / WAV

Файловые системы FAT / FAT32

Объем накопителя до 32ГБ

Режимы воспроизведения Повтор одного / всех / случайный порядок

При старте воспроизведения с флеш-накопителя отображается проигранное время трека.

- BLUETOOTH ПРИЁМНИК



- В модуле используется Bluetooth приемник версии 5.1
- Радиус приема зависит от подключаемого устройства, в среднем – 5 м
- Для сброса текущего соединения нажать и удерживать кнопку PLAY
- Название сети: B-A-T.PRO

Сохранение настроек при отключении питания:

- уровень системной громкости
- режим воспроизведения USB

Отключение модуля возможно через дистанционный IR-пульт



УСТАНОВКА ОБОРУДОВАНИЯ

- Установите устройство на ровную устойчивую поверхность
- Обеспечьте вентиляцию: не менее 50 мм сверху, 50 мм сзади и 30 мм по бокам
- Не размещайте усилитель рядом с источниками тепла и влаги
- Не блокируйте вентиляционные отверстия усилителя

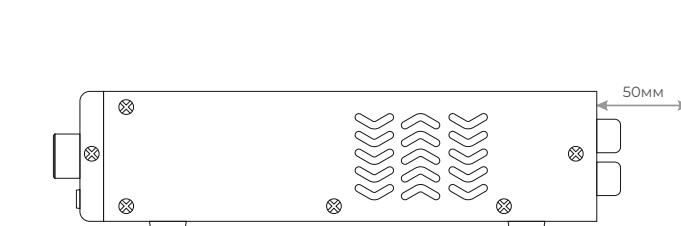
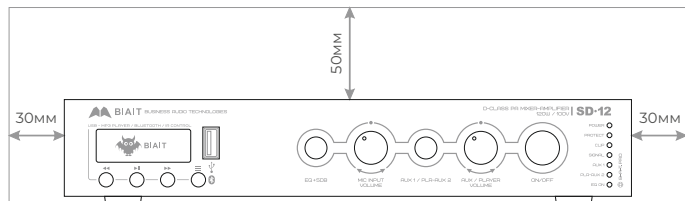

Варианты установки:

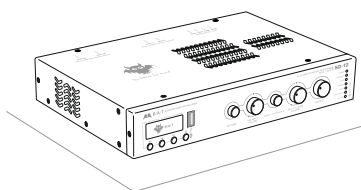

НА СТОЛЕШНИЦУ

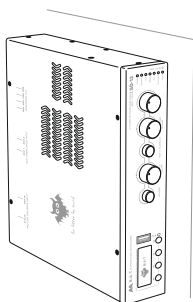

НА СТЕНУ

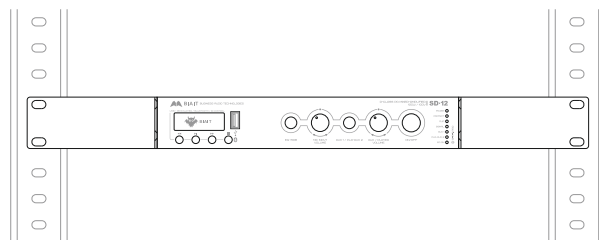

В МОНТАЖНУЮ СТОЙКУ С ПОМОЩЬЮ
ОПЦИОНАЛЬНЫХ КРОНШТЕЙНОВ



ВО ИЗБЕЖАНИЕ УДАРА ЭЛЕКТРИЧЕСКИМ ТОКОМ НЕ ОТКРЫВАЙТЕ КОРПУС УСТРОЙСТВА

ПОДКЛЮЧЕНИЕ ИСТОЧНИКОВ

- ➊ AUX1, AUX2 (2RCA) — линейные входы для подключения внешних источников сигнала (компьютеры, ноутбуки, плееры и так далее). Выбор используемого входа производится кнопкой на лицевой панели усилителя AUX1 / AUX2-PLR. Для индивидуальной подстройки уровня входа используйте регуляторы AUX 1 LEVEL / AUX 2 LEVEL
- ➋ С помощью селектора 2 можно активировать подачу фантомного питания 18V для микрофона. Селектор 1 активируется приоритет микрофонного сигнала над линейным.
- ➌ MIC IN (XLR/TRS) — микрофонный вход. Возможно использование как динамических, так и конденсаторных микрофонов.

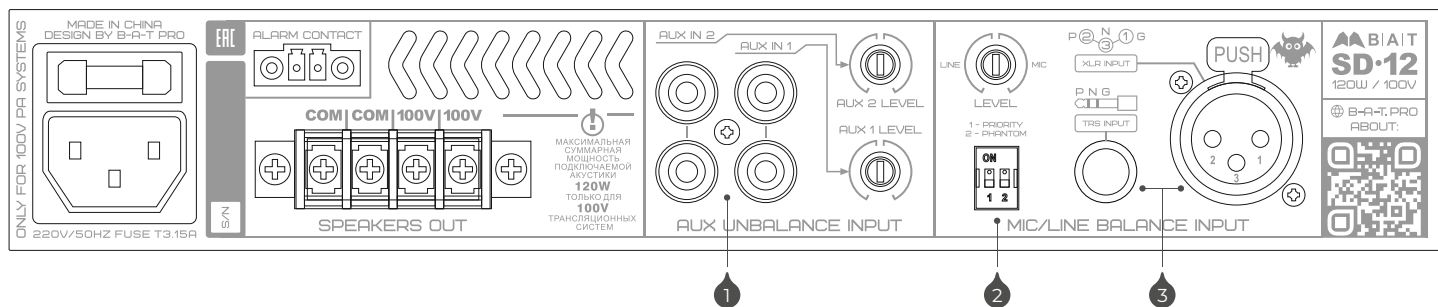

ТИПЫ ИСПОЛЪЗУЕМЫХ АУДИО КОННЕКТОРОВ

• 2RCA

Применяется для подключения источников звукового сигнала на два линейных входа усилителя (LINE IN 1/2) и также для подключения внешних активных звуковых устройств к линейному выходу усилителя (MIXED LINE OUT)

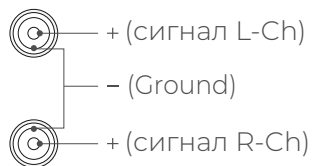
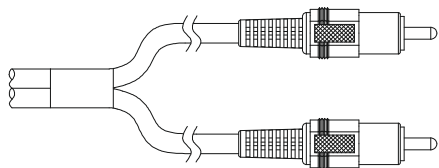

2RCA - стерео линейный небалансный звуковой сигнал. В одноканальном усилителе каналы L и R суммируются.

• XLR

Применяется для подключения микрофонов или источника линейного звукового сигнала к входу XLR INPUT MIC/LINE. Чувствительность входа корректируется регулятором MIC/LINE BALANCE INPUT LEVEL. Может работать с балансными и не балансными источниками сигнала. Есть возможность подачи фантомного питания для конденсаторных / электретных микрофонов

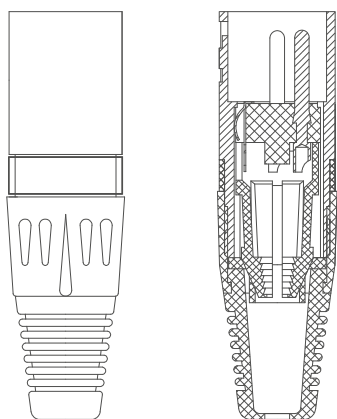

Балансное подключение

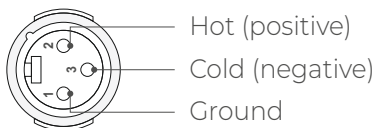

Небалансное подключение

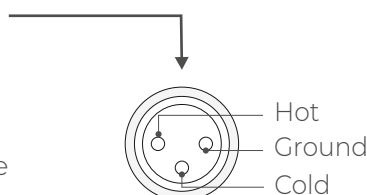
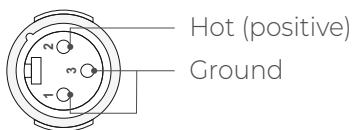

• TRS

Применяется для подключения микрофонов или источника линейного звукового сигнала к входу TRS INPUT MIC/LINE. Чувствительность входа корректируется регулятором MIC/LINE BALANCE INPUT LEVEL. Может работать с балансными и не балансными источниками сигнала. Есть возможность подачи фантомного питания для конденсаторных / электретных микрофонов

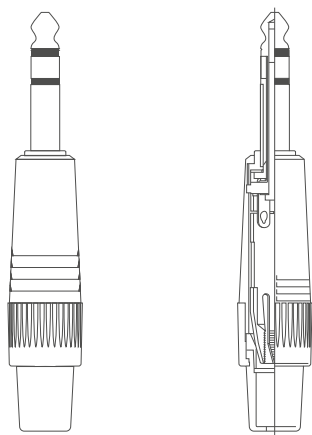

Балансное подключение

Небалансное подключение

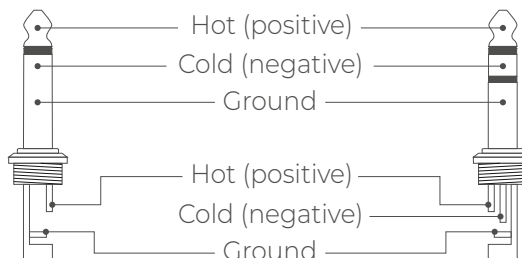

TS

TRS



ПОДКЛЮЧЕНИЕ ОБОРУДОВАНИЯ

- Устройство работает только с 100-вольтовыми громкоговорителями
- Клеммы: COM — общий провод; 100V — сигнальный провод
- Подключайте громкоговорители параллельно
- Низкоомное подключение ($4/8 \Omega$) не поддерживается
- Максимальная суммарная мощность нагрузки 120 Вт

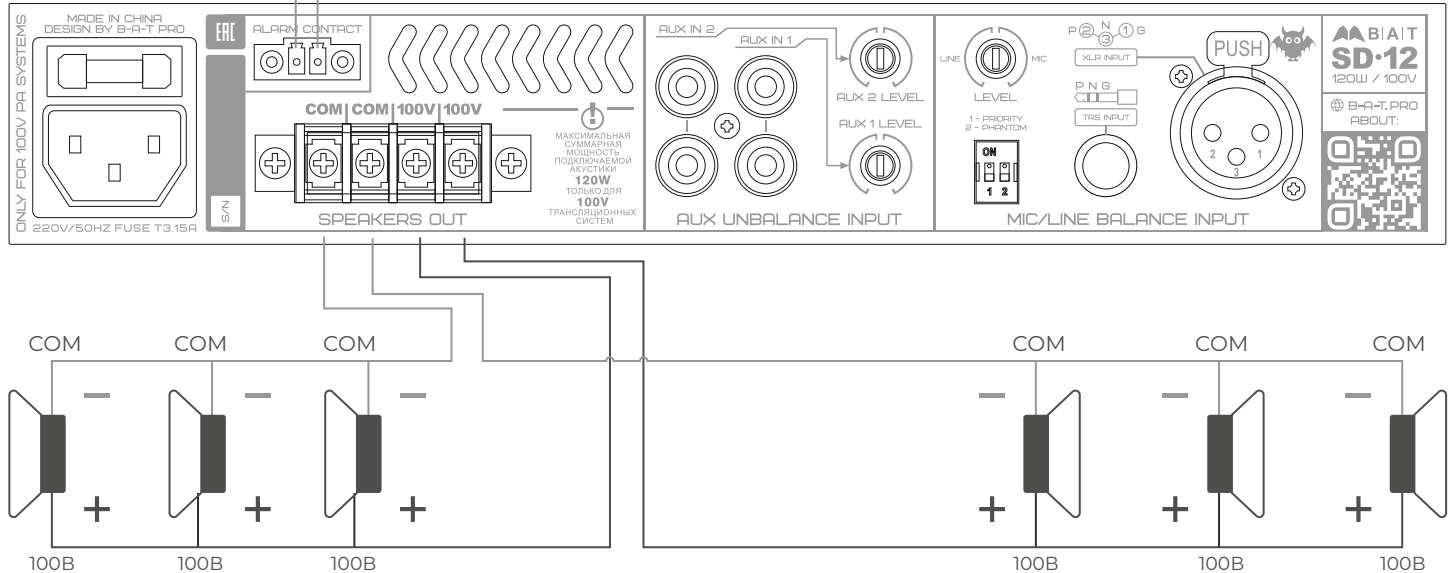

• ALARM-MUTE

Для интеграции усилителя в систему аварийно-пожарного оповещения используются контакты ALARM-MUTE. При их замыкании автоматически отключаются все линейные и микрофонные входы, а также встроенный источник сигнала усилителя.

Контакты ALARM-MUTE подключаются к локальному модулю СОУЭ.

На клеммах присутствует постоянное напряжение 24 В, поэтому управление мьютированием должно выполняться только через «сухой контакт».

Наличие данного функционала обязательно для активного звукового оборудования, применяемого в общественных и торговых помещениях.

• Оконцевание и коммутация проводов

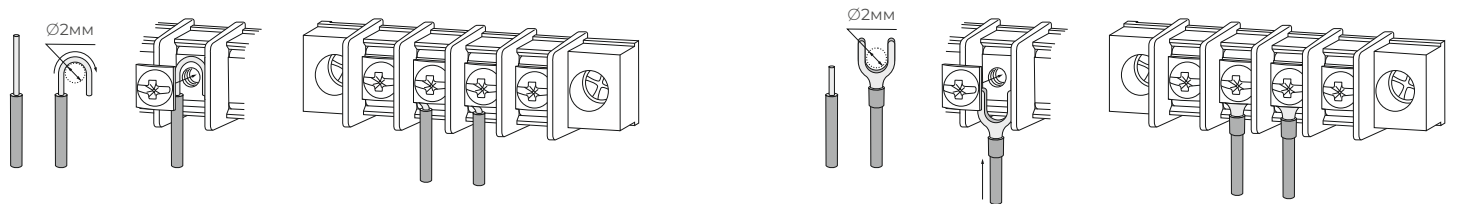

При подключении без наконечников:

- Зачистите провод, согните кольцом $\varnothing 2$ мм по ходу винта
- Провод не должен выходить за шайбу и касаться корпуса усилителя

При подключении с наконечниками:

- Зачистите провод по их длине
- Наконечник: отверстие ≥ 2 мм, ширина ≤ 5 мм



- Замена предохранителя

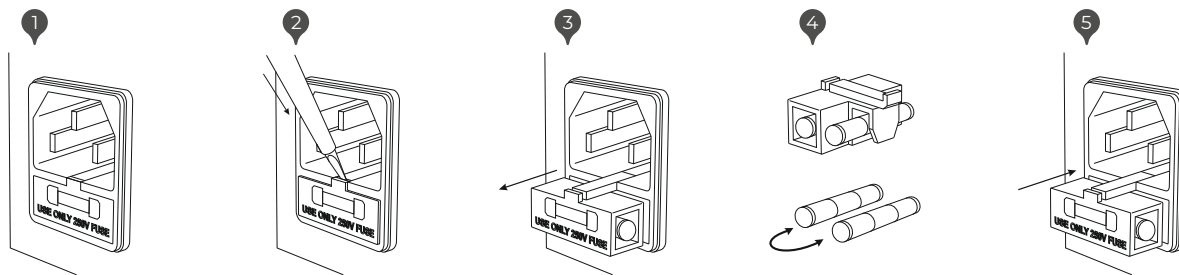

- 1 Отключите сетевой кабель от розетки и усилителя
- 2 С помощью шлицевой отвёртки или другого плоского инструмента подденьте фиксатор отсека предохранителя в сетевом разъёме
- 3 Извлеките держатель предохранителей. В нём установлены два предохранителя:
 - рабочий (в открытой части держателя)
 - запасной (в закрытой пластиковой части)
- 4 При замене используйте предохранитель того же номинала. Номинал указан на корпусе рядом с разъёмом питания
- 5 Вставьте держатель обратно до упора и подключите кабель питания

ПРОВЕРКА И ВВОД В ЭКСПЛУАТАЦИЮ

- Подключите кабель питания в розетку 220 В / 50 Гц
- Перед включением установите регуляторы громкости в минимальное положение
- Включите питание кнопкой POWER на передней панели
- После включения настройте уровни громкости

КОМПЛЕКТ ПОСТАВКИ ОБОРУДОВАНИЯ



МИКСЕР-УСИЛИТЕЛЬ
SD 12



СЕТЕВОЙ
КАБЕЛЬ



ПУЛЬТ
ДУ



ПОДРОБНАЯ ИНСТРУКЦИЯ ПО QR КОДУ
ИНДИВИДУАЛЬНАЯ УПАКОВКА



Гарантийный срок – 2 года с даты продажи товара

Более подробная информация об условиях гарантии доступна на сайте компании: www.b-a-t.pro

В случае возникновения трудностей с подключением, настройкой и эксплуатацией оборудования и программного обеспечения: helpdesk@b-a-t.pro

